

INSPIRON™

INŠTALAČNÁ PRÍRUČKA



YOURS IS HERE

INSPIRON™

INŠTALAČNÁ PRÍRUČKA

Regulačný model typový rad P08F

Regulačný typ: P08F001

Poznámky, upozornenia a výstrahy

 **POZNÁMKA:** POZNÁMKA uvádza dôležité informácie, ktoré umožňujú lepšie využitie počítača.

 **UPOZORNENIE:** UPOZORNENIE naznačuje, že existuje riziko poškodenia hardvéru alebo straty údajov a ponúka spôsob, ako problému zabrániť.

 **VÝSTRAHA:** VÝSTRAHA naznačuje možnosť poškodenia majetku, osobného poranenia alebo smrti.

Ak ste si zakúpili počítač typového radu Dell™ n, akékoľvek odkazy na operačné systémy Microsoft® Windows®, obsiahnuté v tomto dokumente, sa na tento počítač nevzťahujú.

Informácie v tejto príručke sa môžu zmeniť bez predchádzajúceho upozornenia.

© 2009 Dell Inc. Všetky práva vyhradené.

Reprodukcia týchto materiálov akýmkoľvek spôsobom bez písomného súhlasu spoločnosti Dell Inc. je prísne zakázaná.

Ochranné známky použité v tomto texte: *Dell*, logo *DELL*, *Inspiron*, *YOURS IS HERE*, *Dell on Call* a *DellConnect* sú ochrannými značkami spoločnosti Dell Inc.; *Intel*, *Pentium* a *Celeron* sú registrované ochranné známky a *Core* je ochranná známka spoločnosti Intel Corporation v USA a iných krajinách; *Microsoft*, *Windows*, *Windows Vista* a logo tlačidla Štart systému *Windows Vista* sú ochranné známky alebo registrované ochranné známky spoločnosti Microsoft Corporation v USA a/alebo ďalších krajinách; *Blu-ray Disc* je ochranná známka asociácie Blu-ray Disc Association; *Bluetooth* je registrovaná ochranná známka spoločnosti Bluetooth SIG, Inc. a spoločnosť Dell ju používa na základe licencie.

Ostatné obchodné značky a obchodné názvy v tejto príručke sa môžu používať ako odkazy na spoločnosti, ktoré si uplatňujú nárok na tieto značky a názvy, alebo ako referencie na ich produkty. Spoločnosť Dell Inc. sa zrieka akéhokoľvek nároku na vlastníctvo iných, než vlastných ochranných známk a obchodných názvov.

September 2009

P/N NW4VM

Rev. A00

Obsah

Nastavenie prenosného počítača Inspiron	5	Multimediálne ovládacie klávesy	28
Pred nastavením počítača	5	Používanie optickej jednotky	30
Pripojenie sieťového adaptéra	6	Funkcie displeja	32
Pripojenie sieťového kábla (voliteľné)	7	Predĺžená životnosť batérie Dell	34
Stlačenie hlavného vypínača	8	Vyberanie a vkladanie batérie	34
Nastavenie systému Microsoft Windows	9	Funkcie softvéru	36
Inštalácia karty SIM (voliteľné)	10	Online zálohovanie Dell DataSafe	39
Zapnutie alebo vypnutie bezdrôtového pripojenia (voliteľné)	12	Dell Dock	40
Pripojenie počítača na internet (voliteľné)	14	Riešenie problémov	41
Používanie prenosného počítača Inspiron	18	Signalizačné kódy	41
Dostupné funkcie – pohľad sprava	18	Problémy so sieťou	42
Dostupné funkcie – pohľad zľava	20	Problémy výkonu	43
Dostupné funkcie – pohľad spredu	22	Problémy pamäti	45
Základňa počítača a funkcie klávesnice	24	Blokovanie a problémy softvéru	46
Gestá dotykového panelu	26		

Obsah

Používanie nástrojov technickej podpory 48

Stredisko technickej podpory Dell 48

Systémové hlásenia 49

Sprievodca pri riešení problémov s hardvérom 51

Dell Diagnostics 52

Obnovenie vášho operačného systému 55

Obnovenie systému 56

Dell Factory Image Restore 58

Preinštalovanie operačného systému 60

Pomocník 62

Technická podpora a služby zákazníkom 63

DellConnect 63

Online služby 64

Automatizovaná služba stavu objednávky 65

Informácie o produktoch 65

Vrátenie položiek na záručnú opravu alebo
vrátenie peňazí 66

Skôr než zavoláte 67

Kontaktovanie spoločnosti Dell 69

Hľadanie ďalších informácií alebo zdrojov 70

Základné technické údaje 72

Príloha 78

Oznámenie o výrobku Macrovision 78

Informácie pre NOM alebo oficiálnu mexickú normu
(Len pre Mexiko) 79

Register 80



Nastavenie prenosného počítača Inspiron

Táto časť ponúka informácie o nastavení prenosného počítača Dell™ Inspiron™.

Pred nastavením počítača

Pri umiestňovaní počítača zaistite, aby ste umožnili jednoduchý prístup k zdroju napájania, dostatočné vetranie a rovný povrch, na ktorý počítač umiestnite.

Zablokovanie prietoku vzduchu okolo prenosného počítača Inspiron môže spôsobiť jeho prehriatie. Prehriatiu môžete zabrániť tak, že zachováte vzdialenosť aspoň 10,2 cm (4 palce) na zadnej strane a minimálne 5,1 cm (2 palce) na všetkých ostatných stranách. Zapnutý počítač za žiadnych okolností neumiestňujte do uzatvoreného priestoru, ako napr. skrinka alebo zásuvka.

-  **VÝSTRAHA: Vetracie prieduchy nezakrývajte, nekladajte do nich žiadne predmety, ani nedovoľte, aby sa v nich zhromažďoval prach. Keď je váš počítač Dell zapnutý, nekladajte ho do prostredia s nedostatočným prúdením vzduchu, ako napr. do uzavretej aktovky. Obmedzenie prúdenia vzduchu môže poškodiť počítač alebo spôsobiť požiar. Keď sa počítač zahreje, zapne sa ventilátor. Hluk ventilátora je normálny stav a neznamená žiadny problém ventilátora alebo počítača.**
-  **UPOZORNENIE: Umiestňovanie alebo hromadenie ťažkých alebo ostrých predmetov na počítači môže zapríčiniť jeho trvalé poškodenie.**

Pripojenie sieťového adaptéra

Pripojte sieťový adaptér k počítaču a potom ho pripojte do zásuvky v stene alebo prepäťovej ochrany.

⚠ VÝSTRAHA: Sieťový adaptér funguje s elektrickými zásuvkami na celom svete. Elektrické zásuvky a rozvodky sa však v jednotlivých krajinách líšia. Používanie nekompatibilného kábla alebo nevhodné pripojenie kábla na elektrickú rozvodku alebo zásuvku môže spôsobiť požiar alebo trvalé poškodenie počítača.

✍ POZNÁMKA: Do adaptéra pevne zapojte napájací kábel a ubezpečte sa, či sa kontrolka na adaptéri pri zapnutí napájania rozsvieti.

✍ POZNÁMKA: Používajte iba napájací adaptér Dell family PA-2E, PA-3E, a PA-12 na vašom počítači.

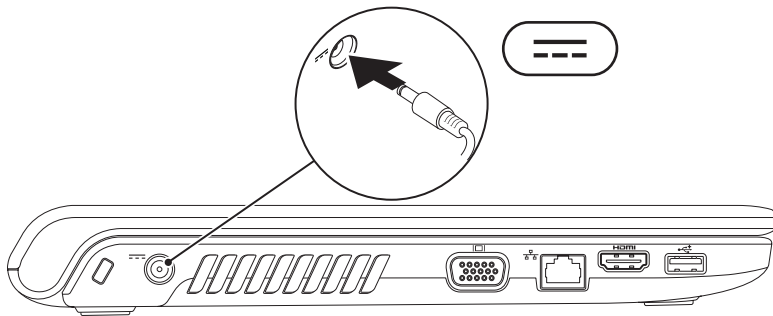

Pripojenie sieťového kábla (voliteľné)

Ak chcete použiť drôtové sieťové pripojenie, pripojte sieťový kábel.

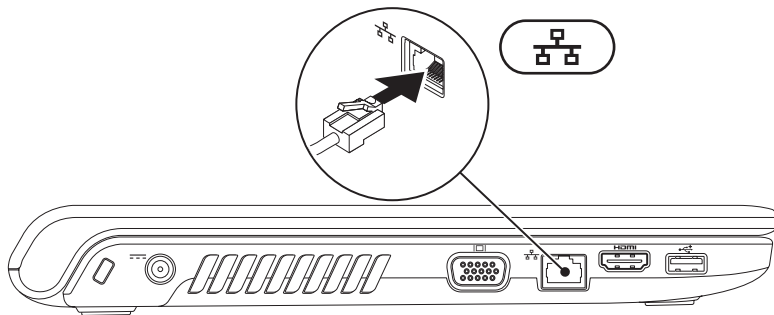

Stlačenie hlavného vypínača

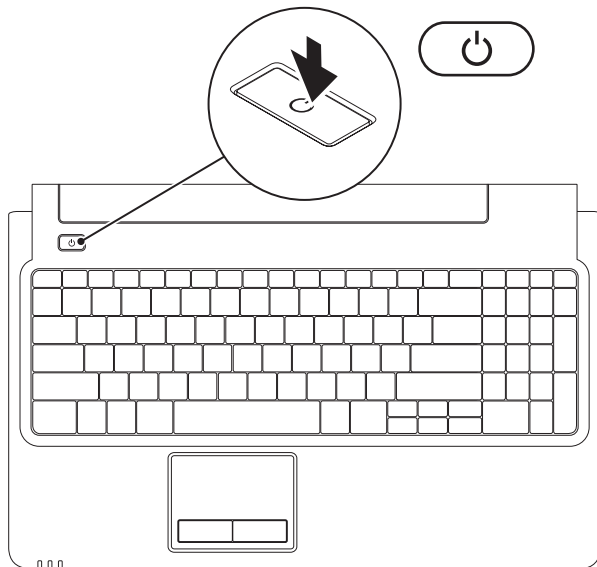

Nastavenie systému Microsoft Windows

Na vašom počítači Dell je dopredu nakonfigurovaný operačný systém Microsoft® Windows®. Pri prvom nastavení systému Windows sa riadte inštrukciami na obrazovke. Tieto kroky sú povinné a ich vykonanie môže trvať istý čas. Obrazovky nastavenia systému Windows vás prevedú niekoľkými postupmi, vrátane prijatia licenčných podmienok, predvolbami nastavení a nastavením internetového pripojenia.



UPOZORNENIE: Neprerušujte proces nastavenia operačného systému. Ak by ste tak urobili, váš počítač sa môže stať nepoužiteľný a budete musieť preinštalovať operačný systém.



POZNÁMKA: Pre optimálny výkon počítača sa odporúča, aby ste prevzali a nainštalovali najnovší systém BIOS a ovládače pre váš počítač, ktoré sú dostupné na stránke support.dell.com.

Inštalácia karty SIM (voliteľné)

Inštalácia karty Identifikačného modulu účastníka (SIM) vám umožní prehliadať internetové stránky, kontrolovať e-mailové správy a pripojiť sa k virtuálnej privátnej sieti (VPN). Ak chcete získať prístup k týmto funkciám, musíte sa nachádzať v sieti vášho poskytovateľa mobilných služieb.

- 1 karta SIM
- 2 otvor na kartu SIM
- 3 šachta batérie

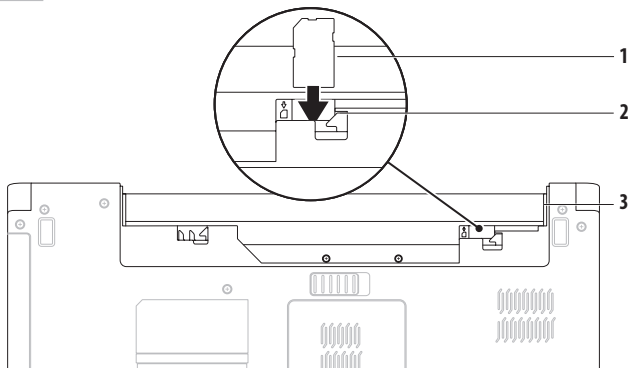

Inštalácia karty SIM:

1. Vypnite počítač.
2. Vyberte batériu (pozri „Vyberanie a vkladanie batérie“ na strane 34).
3. V šachte batérie zasuňte kartu SIM do otvoru na kartu SIM.
4. Opätovne namontujte batériu (pozri „Vyberanie a vkladanie batérie“ na strane 34).
5. Zapnite počítač.

Ak chcete kartu SIM vybrať, stlačte ju a vysuňte von.

Zapnutie alebo vypnutie bezdrôtového pripojenia (voliteľné)

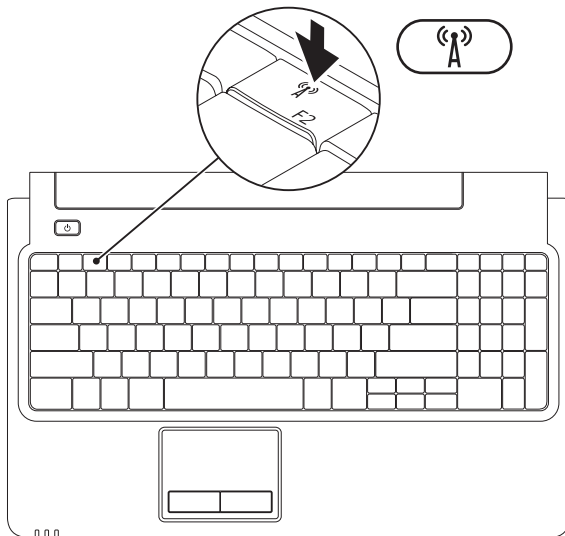

Ak chcete zapnúť bezdrôtové pripojenie:

1. Zaistite, aby bol počítač zapnutý.
2. Stlačte kláves bezdrôtového pripojenia  na klávesnici.

Na obrazovke sa objaví potvrdenie vašej voľby.

Zapnuté bezdrôtové pripojenie

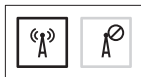

Vypnuté bezdrôtové pripojenie



Ak chcete vypnúť bezdrôtové pripojenie:

Znovu stlačte kláves bezdrôtového pripojenia  na klávesnici pre vypnutie všetkých rádii.

 **POZNÁMKA:** Kláves bezdrôtového pripojenia umožňuje rýchle vypnutie všetkých bezdrôtových rádii (WiFi a Bluetooth®) na počítači, napr. v situácií, keď vás o to požiadajú v lietadle počas letu.

Pripojenie počítača na internet (voliteľné)

Ak sa chcete pripojiť na internet, budete potrebovať externý modem alebo sieťové pripojenie a poskytovateľa internetových služieb (ISP).

Ak externý modem USB alebo adaptér WLAN nie je súčasťou vašej pôvodnej objednávky, môžete si ho zakúpiť na adrese **www.dell.com**.

Nastavenie káblového pripojenia

- Ak používate pripojenie pomocou DSL alebo káblového/satelitného modemu, informácie o nastavení získate od ISP alebo mobilnej telefónnej služby.
- Ak používate telefonické pripojenie, ešte pred nastavením svojho pripojenia na internet pripojte telefónny kábel k voliteľnému externému USB modemu a k telefónnej zásuvke na stene.

Pre dokončenie nastavenia drôtového internetového pripojenia postupujte podľa pokynov v časti „Nastavenie pripojenia na internet“ na strane 16.

Nastavenie bezdrôtového pripojenia

 **POZNÁMKA:** Informácie o nastavení bezdrôtového smerovača nájdete v dokumentácii s ním dodanej.

Pred tým, ako budete môcť použiť bezdrôtové pripojenie na internet, musíte sa pripojiť k vášmu bezdrôtovému smerovaču.

Nastavenie pripojenia k bezdrôtovému smerovaču:

Windows Vista®

1. Zaistite, aby bolo na počítači zapnuté bezdrôtové pripojenie (pozri „Zapnutie alebo vypnutie bezdrôtového pripojenia“ na strane 12).
2. Uložte a zatvorte všetky otvorené súbory a ukončíte všetky otvorené programy.
3. Kliknite na **Štart**  → **Pripojiť na**.
4. Pri nastavovaní postupujte podľa pokynov na obrazovke.

Windows® 7

1. Zaistite, aby bolo na počítači zapnuté bezdrôtové pripojenie (pozri „Zapnutie alebo vypnutie bezdrôtového pripojenia“ na strane 12).
2. Uložte a zatvorte všetky otvorené súbory a ukončíte všetky otvorené programy.
3. Kliknite na **Štart**  → **Ovládací panel** → **Centrum sietí a zdieľania** → **Pripojiť k sieti**.
4. Pri nastavovaní postupujte podľa pokynov na obrazovke.

Nastavenie pripojenia na internet

Poskytovatelia internetových služieb a ich ponuky sa v jednotlivých krajinách odlišujú. Pre ponuku dostupných služieb vo vašej krajine sa obráťte na svojho ISP (poskytovateľa internetových služieb).



Ak sa nemôžete pripojiť na internet, ale v minulosti sa vám to úspešne podarilo, je možné, že ISP má výpadok. Obráťte sa na ISP a overte si stav poskytovania služieb, alebo sa neskôr skúste pripojiť znova.

Majte pripravené informácie o ISP. Ak nemáte ISP, **Sprievodca pripojením na internet** vám pomôže získať ISP.

Nastavenie pripojenia na internet:

Windows Vista

 **POZNÁMKA:** Nasledujúce pokyny sa vzťahujú na štandardné zobrazenie Windows, takže sa nemusia vzťahovať na váš počítač Dell™, ak ste ho nastavili na zobrazenie Windows Classic.

1. Uložte a zatvorte všetky otvorené súbory a ukončíte všetky otvorené programy.
 2. Kliknite na **Štart**  → **Ovládací panel** → **Siete a Internet** → **Centrum sietí a zdieľania** → **Vytvoriť pripojenie alebo siet'** → **Pripojenie na Internet**. Zobrazí sa okno **Pripojenie na Internet**.
-  **POZNÁMKA:** Ak neviete, ktorý typ pripojenia máte zvoliť, kliknite na **Poradiť pri výbere** alebo sa obráťte na svojho ISP.
3. Postupujte podľa pokynov na obrazovke a pri nastavovaní používajte informácie poskytnuté vašim ISP.

Windows 7

1. Uložte a zatvorte všetky otvorené súbory a ukončíte všetky otvorené programy.
2. Kliknite na **Štart**  → **Ovládací panel** → **Centrum sietí a zdieľania** → **Vytvoriť pripojenie alebo sieť** → **Pripojenie na Internet**.

Zobrazí sa okno **Pripojenie na Internet**.

 **POZNÁMKA:** Ak neviete, ktorý typ pripojenia máte zvoliť, kliknite na **Poradiť pri výbere** alebo sa obráťte na svojho ISP.





3. Postupujte podľa pokynov na obrazovke a pri nastavovaní používajte informácie poskytnuté vašim ISP.

Používanie prenosného počítača Inspiron

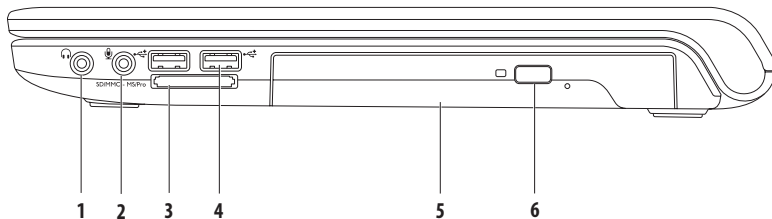
Táto časť poskytuje informácie o funkciách dostupných na prenosnom počítači Inspiron.

Dostupné funkcie – pohľad sprava



-
- 1  **Konektor pre zvukový výstup/slúchadlá** — slúži na pripojenie páru slúchadiel alebo vonkajšieho reproduktora alebo zvukového systému.
-
- 2  **Mikrofón** — slúži na pripojenie mikrofónu alebo ako vstupný signál na použitie so zvukovými programami.
-
- 3  **Čítačka pamäťových kariet 7 v 1** — umožňuje rýchly a pohodlný spôsob prezerania a zdieľania fotografií, hudby, videí a dokumentov uložených na nasledovných digitálnych pamäťových kartách:
- Pamäťová karta Secure Digital (SD)
 - Vysokokapacitná karta Secure Digital (SDHC)
 - Multimedialná karta (MMC)
 - MMC+
 - Memory Stick
 - Memory Stick PRO
 - Karta xD-Picture (typ - M a typ - H)
- POZNÁMKA:** Počítač sa dodáva s plastovou záslepkou v zásuvke pre pamäťové médiá. Záslepky chránia nepoužívané zásuvky pred prachom a inými čistočkami. Pokiaľ v zásuvke nie je nainštalované žiadne pamäťové médium, záslepku si odložte pre neskoršie použitie. Záslepky z iných počítačov nemusia sedieť na vašom počítači.
-
- 4  **USB konektory 2.0 (2)** — slúžia na pripojenie USB zariadení, ako napr. myš, klávesnica, tlačiareň, externá jednotka alebo MP3 prehrávač.
-
- 5 **Optická jednotka** — prehráva alebo nahráva CD, DVD alebo Blu-ray disky (voliteľná). Pri vkladaní diskov do priehradky optickej jednotky sa uistite, že strana s potlačou alebo nápisom smeruje nahor.
-
- 6 **Tlačidlo vysunutia** — po jeho stlačení sa vysunie priehradka optickej jednotky.
-

Dostupné funkcie – pohľad zľava

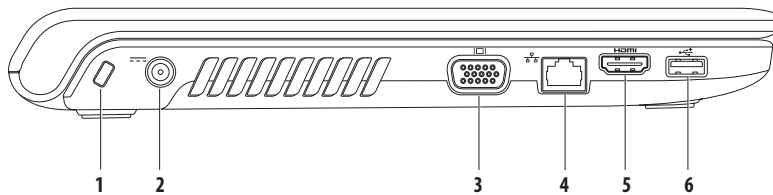

1 Zásuvka bezpečnostného kábla — slúži na pripojenie komerčne dostupného bezpečnostného kábla k počítaču.

POZNÁMKA: Pred kúpou bezpečnostného kábla sa presvedčte, že bude fungovať so zásuvkou bezpečnostného kábla na vašom počítači.

2  Konektor sieťového adaptéra — slúži na pripojenie sieťového adaptéra za účelom napájania počítača a nabíjania batérie.

3  VGA konektor — slúži na pripojenie monitora alebo projektoru.

4  Sieťový konektor — slúži na pripojenie počítača do siete alebo k širokopásmovému zariadeniu, ak používate káblovú sieť.

5  Konektor HDMI — slúži na pripojenie TV pre oba 5.1 audio a video signály.

POZNÁMKA: Keď sa používa na pripojenie k monitoru, prenáša iba video signál.

6  USB konektor 2.0 — slúži na pripojenie USB zariadení, ako napr. myš, klávesnica, tlačiareň, externá jednotka alebo MP3 prehrávač.

Dostupné funkcie – pohľad spredu

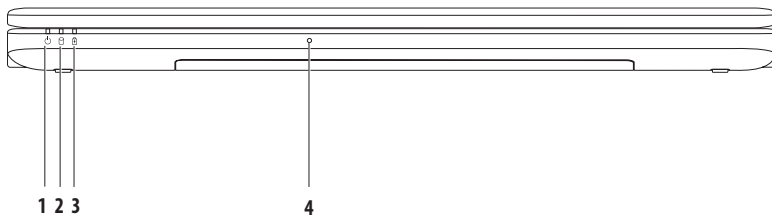

1  **Kontrolka napájania** — signalizuje nasledujúce stavy výkonu:

- Neprerušované biele svetlo — počítač je zapnutý.
- Blikajúce biele svetlo — počítač je v pohotovostnom režime.
- Nesvieti — počítač je vypnutý alebo v režime dlhodobého spánku.

2  **Kontrolka pevného disku** — rozsvieti sa, keď počítač načítava alebo zapisuje údaje.
Blikajúce svetlo signalizuje aktivitu pevného disku.

3  **Batérie** — svetlo signalizuje nasledujúce stavy, keď je počítač napájaný buď sieťovým adaptérom alebo batériou.



	Stav kontrolky	Stav(y) počítača	Úroveň nabitia batérie
Sieťový adaptér	Neprerušované biele svetlo	zapnutý/vypnutý/pohotovostný režim/režim dlhodobého spánku	<98 %
	vypnutý	zapnutý/vypnutý/pohotovostný režim/režim dlhodobého spánku	<98 %
Batéria	Neprerušované žlté svetlo	zapnutý/pohotovostný režim	<=10 %
	vypnutý	zapnutý/vypnutý/pohotovostný režim/režim dlhodobého spánku	>10 %

POZNÁMKA: Batéria sa nabíja, keď je počítač napájaný sieťovým adaptérom.

4 **Analógový mikrofón** — vstavaný mikrofón na telekonferencie a chat.

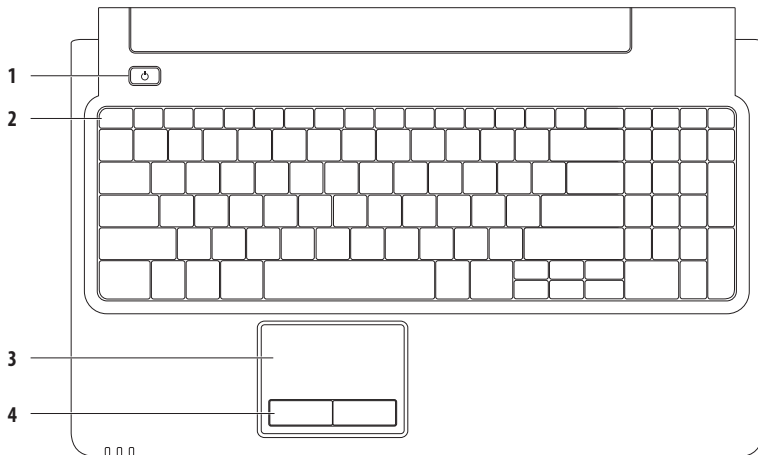
Základňa počítača a funkcie klávesnice



-
- 1  **Hlavný vypínač** — jeho stlačením zapnete alebo vypnete počítač.
-
- 2 **Riadok funkčných klávesov** — kláves pre povolenie a zrušenie bezdrôtového pripojenia, klávesy pre zvýšenie a zníženie jasú, multimediálne klávesy a kláves pre povolenie a zrušenie dotykového panelu sa nachádzajú v tomto riadku.
Viac informácií o multimediálnych klávesoch nájdete v časti „Multimediálne ovládacie klávesy“ na strane 28.
-
- 3 **Dotykový panel** — poskytuje funkcie myši na posúvanie kurzora, presúvanie vybraných položiek a funkciu pri kliknutí ľavým tlačidlom prostredníctvom klepnutia na dotykový panel. Poskytuje funkcie **Posúvanie** a **Lupa**. Viac informácií nájdete v časti „Gestá dotykového panela“ na strane 26.
POZNÁMKA: Pre povolenie alebo zrušenie dotykového panelu stlačte kláves  v riadku funkčných klávesov na klávesnici.
-
- 4 **Tlačidlá dotykového panela (2)** — poskytujú funkcie kliknutia ľavým a pravým tlačidlom, podobne ako je to na myši.
-

Gestá dotykového panelu

Posúvanie

Umožňuje posúvanie po obsahu. Funkcia posúvania zahŕňa:

Tradičné posúvanie – umožňuje posúvanie nahor a nadol, alebo doprava a doľava.

Ak chcete posúvať nahor a nadol:

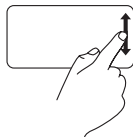

Pohybujte prstom nahor alebo nadol vo vertikálnej zóne posúvania (úplne vpravo dotykového panela).

Ak chcete posúvať doprava a doľava:

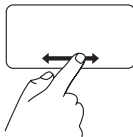

Pohybujte prstom doprava alebo doľava v horizontálnej zóne posúvania (úplne naspodku dotykového panela).

Kruhovité posúvanie – umožňuje posúvanie nahor a nadol, alebo doprava a doľava.

Ak chcete posúvať nahor a nadol:



Pohybujte prstom vo vertikálnej zóne posúvania (úplne vpravo dotykového panela) proti smeru hodinových ručičiek pre posúvanie nahor alebo v smere hodinových ručičiek pre posúvanie nadol.

Ak chcete posúvať doprava a doľava:



Pohybujte prstom v horizontálnej zóne posúvania (úplne naspodku dotykového panela) v smere hodinových ručičiek pre posúvanie doprava alebo proti smeru hodinových ručičiek pre posúvanie doľava.

Lupa

Umožňuje zvýšiť alebo znížiť zväčšenie obsahu obrazovky. Funkcia lupy zahŕňa:

Lupa jedným prstom – umožňuje priblíženie alebo vzdialenie.

Ak chcete priblížiť:

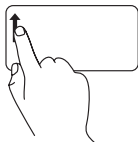

Pohybujte prstom nahor v zóne lupy (úplne vľavo dotykového panela).

Ak chcete vzdialiť:

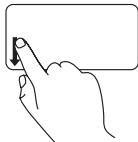

Pohybujte prstom nadol v zóne lupy (úplne vľavo dotykového panela).

Multimediálne ovládacie klávesy

Multimediálne ovládacie klávesy sa nachádzajú v riadku funkčných klávesov na klávesnici. Ak chcete použiť multimediálne ovládacie prvky, stlačte požadovaný kláves. Multimediálne ovládacie klávesy na klávesnici môžete nakonfigurovať použitím položky **Function Key Behavior** (Správanie funkčných klávesov) v pomôcke **Nastavenie systému** (BIOS) alebo **Centre nastavenia mobilných zariadení**.

Pomôcka Nastavenie systému (BIOS) —

Prístup k položke **Function Key Behavior** (Správanie funkčných klávesov):

1. Stlačením klávesu <F2> počas POST (Samočinný test po spustení) spustíte pomôcku **Nastavenie systému** (BIOS).
2. V položke **Function Key Behavior** (Správanie funkčných klávesov) vyberte **Multimedia Key First** (Najprv multimediálny kláves) alebo **Function Key First** (Najprv funkčný kláves).

Možnosti v nastavení položky **Function Key Behavior** (Správanie funkčných klávesov) sú nasledujúce:

Multimedia Key First (Najprv multimediálny kláves) — toto je predvolené nastavenie. Stlačením akéhokoľvek multimediálneho ovládacieho klávesu vykonáte pridružený multimediálny úkon. Ak chcete funkčný kláves, stlačte <Fn> + požadovaný funkčný kláves.

Function Key First (Najprv funkčný kláves) — Stlačením akéhokoľvek funkčného klávesu spustíte pridruženú funkciu. Ak chcete vykonať multimediálny úkon, stlačte <Fn> + požadovaný multimediálny ovládací kláves.



POZNÁMKA: Možnosť **Multimedia Key First** (Najprv multimediálny kláves) je aktívna len v rámci operačného systému.

Centrum nastavenia mobilných zariadení —

1. Stlačením < > <X> spustíte Centrum nastavenia mobilných zariadení.
2. V **Riadku funkčných klávesov** vyberte **Funkčný kláves** alebo **Multimediálny kláves**.



 Vypnutie zvuku

 Zníženie úrovne hlasitosti

 Zvýšenie úrovne hlasitosti

 Prehratie predchádzajúcej stopy alebo kapitoly

 Prehrávanie alebo pozastavenie prehrávania

 Prehratie nasledujúcej stopy alebo kapitoly

Používanie optickej jednotky

 **UPOZORNENIE:** Keď otvárate alebo zatvárate priehradku optickej jednotky, netlačte na ňu. Keď priehradku optickej jednotky nepoužívate, nechajte ju zatvorenú

 **UPOZORNENIE:** Počas prehrávania alebo nahrávania disku nehýbte s počítačom.

Optická jednotka prehráva alebo nahráva CD, DVD a Blu-ray disky (voliteľné). Pri vkladaní diskov do priehradky optickej jednotky sa uistite, že strana s potlačou alebo nápisom smeruje nahor.

Vloženie disku do optickej jednotky:

1. Stlačte tlačidlo na vysunutie na optickej jednotke.
2. Vytiahnite priehradku optickej jednotky.
3. Vložte disk potlačenou stranou nahor do stredu priehradky optickej jednotky a zacvaknite disk na vreteno.
4. Zatlačte priehradku späť do optickej jednotky.

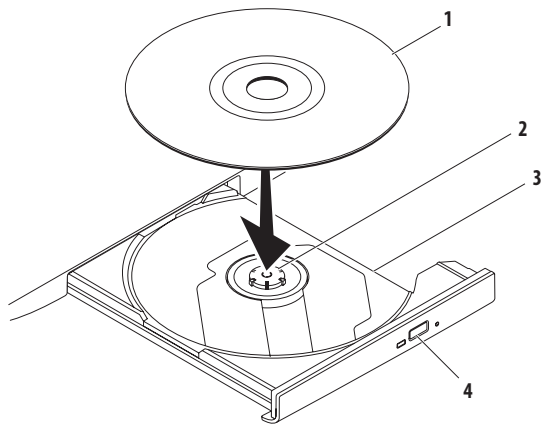

1 disk

2 vreteno

3 priehradka optickej jednotky

4 tlačidlo na vysunutie

Funkcie displeja

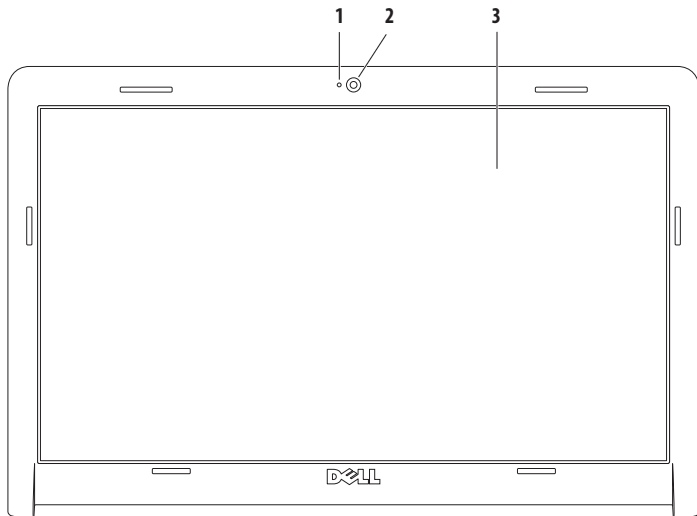

-
- 1 Indikátor aktivity kamery** — signalizuje, či je kamera zapnutá alebo vypnutá.
 - 2 Kamera** — zabudovaná kamera určená na snímanie videa, telekonferencie a chat.
 - 3 Displej** — môže byť rôzny v závislosti od vášho výberu pri objednaní počítača. Viac informácií o displejoch nájdete v *Technologickej príručke Dell* dostupnej na pevnom disku alebo na stránke support.dell.com/manuals.
-

Predĺžená životnosť batérie Dell

Funkcia predĺženej životnosti batérie Dell poskytuje možnosti pre získanie maximálneho záložného času z vašej batérie. Táto funkcia je predvolene povolená a je aktivovaná vtedy, keď odpojíte napájanie z elektrickej siete.

Stlačte kláves <F3>, aby ste povolili alebo zrušili túto funkciu. Zobrazí sa kontextové okno **Predĺženej životnosti batérie**, ktoré uvádza jej aktuálny stav.

Ďalšie informácie o možnostiach prispôsobenia Predĺženia životnosti batérie Dell:

1. Stlačte kláves <F3>. Zobrazí sa kontextové okno **Predĺženej životnosti batérie**.
2. Kliknite na **Zobraziť nastavenia**. Zobrazí sa okno **Merač batérie**.
3. Kliknite na **Čo je to režim predĺženej životnosti batérie Dell?**.

Vyberanie a vkladanie batérie

 **VÝSTRAHA:** Predtým, než pristúpite k vykonaniu akýchkoľvek postupov v tejto časti, dodržujte bezpečnostné pokyny, ktoré boli dodané s vašim počítačom.

 **VÝSTRAHA:** Použitie nekompatibilnej batérie môže zvýšiť riziko požiaru alebo výbuchu. S týmto počítačom používajte jedine batériu zakúpenú od spoločnosti Dell. Nepoužívajte batérie z iných počítačov.

 **VÝSTRAHA:** Pred vybratím batérie vypnite počítač a odpojte externé káble (vrátane sieťového adaptéra).

Vybratie batérie:

1. Vypnite počítač a obráťte ho spodnou časťou nahor.
2. Posuňte západku na uvoľnenie batérie do odomknutej polohy.
3. Batériu vysuňte zo šachty batérie.

Výmena batérie:

1. Zarovnajte výčnelky na batérii so zásuvkami v šachtě batérie.
2. Batériu zasuňte do šachty tak, aby kliknutím dosadla na miesto.

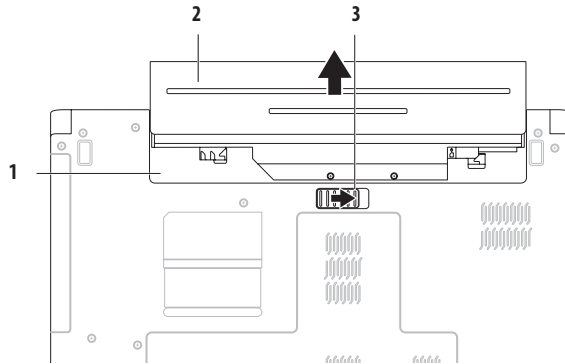

-
- | | |
|---|----------------|
| 1 | šachta batérie |
|---|----------------|
-
- | | |
|---|---------|
| 2 | batéria |
|---|---------|
-
- | | |
|---|------------------------------|
| 3 | západka na uvoľnenie batérie |
|---|------------------------------|

Funkcie softvéru

 **POZNÁMKA:** Viac informácií o funkciách popisovaných v tejto časti nájdete v *Technologickej príručke Dell* na pevnom disku alebo na stránke support.dell.com/manuals.

Výkonnosť a komunikácia

Počítač môžete využiť pri vytváraní prezentácií, brožúr, pohľadníc, letákov a tabuliek. Taktiež môžete upravovať a prezerat' digitálne fotografie a obrázky. Skontrolujte si na objednávke, aký softvér je nainštalovaný na vašom počítači.

Po pripojení na internet môžete navštevovať webové stránky, nastaviť si e-mailový účet a načítavať alebo sťahovať súbory.

Zábava a multimédia

Počítač môžete používať na sledovanie videí, hranie hier a počúvanie hudby alebo internetových rozhlasových staníc.

Môžete si stiahnuť alebo kopírovať obrázky a videosúbory z prenosných zariadení, ako napr. digitálne fotoaparáty a mobilné telefóny. Voliteľné softvérové aplikácie vám umožnia organizovať a vytvárať hudobné súbory a video-súbory, ktoré potom môžete nahrat' na disk, uložiť na prenosné produkty, ako napr. MP3 prehrávače a príručné zariadenia určené na zábavu, alebo prehrať a zobrazit' priamo na televízii, projektoroch a zariadení domáceho kina.

Prispôsobenie pracovnej plochy

Možnosti prispôsobenia dostupné v operačnom systéme môžete použiť na zmenu vzhľadu, rozlíšenia, tapety, šetriča obrazovky alebo iných funkcií na vašej pracovnej ploche.

Prispôsobenie pracovnej plochy:
Windows Vista®

1. Pravým tlačidlom myši kliknite na voľné miesto pracovnej plochy.
2. Kliknutím na položku **Prispôsobiť** otvoríte okno **Prispôsobenie vzhľadu a zvuku** a dozviete sa viac o možnostiach prispôsobenia.

Windows® 7

1. Pravým tlačidlom myši kliknite na voľné miesto pracovnej plochy.
2. Kliknite na **Prispôbiť**. Otvorí sa okno **Zmena vzhľadu a zvukov vášho počítača**, kde sa dozviete viac o možnostiach prispôsobenia.

Prispôbenie nastavení energie

Na konfiguráciu nastavení napájania na počítači môžete použiť možnosti napájania v operačnom systéme. Operačný systém Microsoft® Windows nainštalovaný na vašom počítači Dell poskytuje nasledujúce možnosti:

Windows Vista

- **Odporúčaný spoločnosťou Dell** — ponúka plný výkon, keď ho potrebujete a šetrí výkon počas obdobia nečinnosti.
- **Šetrič energie** — šetrí energiu počítača tak, že zníži výkon systému, čím maximalizuje životnosť počítača a zníži množstvo energie spotrebovanej počítačom počas jeho životnosti.
- **Vysoký výkon** — poskytuje najvyššiu úroveň systémového výkonu počítača formou prispôsobenia rýchlosti procesora vašej činnosti a maximalizáciou systémového výkonu.

Windows 7

- **Šetrič energie** — šetrí energiu počítača tak, že zníži výkon systému, čím maximalizuje životnosť počítača a zníži množstvo energie spotrebovanej počítačom počas jeho životnosti.
- **Vyvážený (odporúčaný)** — automaticky vyváži výkon vášho počítača tým, že bude spotrebúvať energiu na práve používanom hardvéri.

Prenos informácií do nového počítača

Prenos informácií do nového počítača:

Windows Vista

 **POZNÁMKA:** Nasledujúce pokyny sa vzťahujú na štandardné zobrazenie Windows, takže sa nemusia vzťahovať na váš počítač Dell™, ak ste ho nastavili na zobrazenie Windows Classic.

1. Kliknite na **Štart**  → **Ovládací panel** → **Systém a údržba** → **Uvítacie centrum** → **Prenos súborov a nastavení**.

Ak sa zobrazí okno **Kontrola používateľských kont**, kliknite na **Pokračovať**.

2. Postupujte podľa pokynov sprievodcu **Jednoduchá migrácia systému**.

Windows 7

1. Kliknite na **Štart**  → **Ovládací panel**.
2. Do poľička vyhľadávania zadajte **Prenos** a kliknite na **Prenos súborov z iného počítača**.
3. Postupujte podľa pokynov sprievodcu **Jednoduchá migrácia systému**.

Zálohovanie údajov

Odporúčame súbory a priečinky na počítači pravidelne zálohovať.

Zálohovanie vašich údajov:

Windows Vista

1. Kliknite na **Štart**  → **Ovládací panel** → **Systém a údržba** → **Stredisko zálohovania a obnovy dát** → **Zálohovanie súborov**.

Ak sa zobrazí okno **Kontrola používateľských kont**, kliknite na **Pokračovať**.



 **POZNÁMKA:** Určité verzie systému Windows Vista poskytujú možnosť zálohovania vášho počítača.

2. Postupujte podľa pokynov sprievodcu **Zálohovanie súborov**.

Windows 7

1. Kliknite na **Štart**  → **Ovládací panel** → **Systém a zabezpečenie** → **Záloha a obnova**.
1. Kliknite na **Nastaviť zálohovanie...**
2. Postupujte podľa návodu v sprievodcovi **Konfigurácia zálohovania**.

Online zálohovanie Dell DataSafe

-  **POZNÁMKA:** Online zálohovanie Dell DataSafe® nemusí byť dostupné vo všetkých regiónoch.
-  **POZNÁMKA:** Pre vysoké rýchlosti načítavania/stáhovania odporúčame širokopásmové pripojenie.

Online zálohovanie Dell DataSafe predstavuje službu spojenú s automatizovaným zálohovaním a obnovou, ktorá pomáha chrániť vaše údaje a iné dôležité súbory pred katastrofickými udalosťami ako napr. odcudzenie, požiar alebo prírodné pohromy. K tejto službe môžete pristupovať cez heslom-chránené konto.

Ďalšie informácie nájdete na stránke delldatasafe.com.

Naplánovanie zálohovania:

1. Dvakrát kliknite na ikonu  Dell DataSafe Online na paneli úloh.
2. Postupujte podľa pokynov, ktoré sa objavujú na obrazovke.

Dell Dock

Dell Dock je skupina ikon, ktorá poskytuje jednoduchý prístup k často používaným aplikáciám, súborom a priečinkom. Aplikáciu Dock si môžete prispôbiť:

- pridaním alebo odstránením ikon
- zmenou farby a umiestnenia aplikácie Dock
- zoskupením príbuzných ikon do kategórií
- zmenou správania ikon



Pridanie kategórie

1. Pravým tlačidlom myši kliknite na Dock, kliknite na **Pridať** → **Kategória**.
Zobrazí sa okno **Pridať/upraviť kategóriu**.
2. Do poľa **Názov** zadajte názov pre kategóriu.
3. Z okna **Vybrať obrázok**: vyberte ikonu pre kategóriu.
4. Kliknite na položku **Uložiť**.

Pridanie ikony

Myšou presuňte ikonu do aplikácie Dock alebo kategórie.

Odstránenie kategórie alebo ikony

1. Pravým tlačidlom myši kliknite na Dock a kliknite na **Odstrániť odkaz** alebo **Odstrániť kategóriu**.
2. Postupujte podľa pokynov na obrazovke.

Prispôbenie aplikácie Dock

1. Pravým tlačidlom myši kliknite na Dock a kliknite na **Rozšírené nastavenie...**
2. Vyberte požadovanú možnosť prispôbenia aplikácie Dock.

Riešenie problémov

Táto časť ponúka informácie o riešení problémov počítača. Ak nemôžete vyriešiť problém pomocou nasledovných pokynov, pozrite si časť „Používanie nástrojov technickej podpory“ na strane 48 alebo „Kontaktovanie spoločnosti Dell“ na strane 69.

Signalizačné kódy

Počítač môže vydávať viacero zvukových signálov počas spúšťania, ak dôjde ku chybám alebo problémom. Tieto signály, nazývané zvukové kódy, identifikujú problémy. Zapište si zvukový kód a kontaktujte spoločnosť Dell (pozri „Kontaktovanie spoločnosti Dell“ na strane 69).



POZNÁMKA: Ak chcete vymeniť diely, pozrite si *Servisnú príručku* na stránke support.dell.com/manuals.

Zvukový kód	Možný problém
Jeden	Možné zlyhanie základnej dosky - chyba kontrolného súčtu BIOS ROM
Dva	Nebola detegovaná žiadna RAM POZNÁMKA: Ak ste nainštalovali alebo vymenili pamäťový modul, zaistite jeho správne osadenie.
Tri	Možné zlyhanie základnej dosky - chyba čipovej sady
Štyri	Chyba čítania/zápisu RAM
Päť	Zlyhanie hodín reálneho času
Šesť	Zlyhanie grafickej karty alebo čipu
Sedem	Zlyhanie procesora
Osem	Zlyhanie displeja

Problémy so sieťou

Bezdrôtové pripojenia

Ak sa stratí bezdrôtové pripojenie k sieti —

Bezdrôtový smerovač je odpojený alebo sa na počítači deaktivovala funkcia bezdrôtového pripojenia.

- Zaistite, aby bolo na počítači zapnuté bezdrôtové pripojenie (pozri „Zapnutie alebo vypnutie bezdrôtového pripojenia“ na strane 12).
- Skontrolujte bezdrôtový smerovač, či je zapnutý a pripojený k zdroju dát (káblový modem alebo sieťový rozbočovač).
- Môže sa stať, že bezdrôtové spojenie bude blokovať alebo rušiť interferencia. Pokúste sa presunúť počítač bližšie k bezdrôtovému smerovaču.
- Opätovne nadviažte spojenie s bezdrôtovým smerovačom (pozri „Nastavenie bezdrôtového pripojenia“ na strane 15).

Drôtové pripojenia

Ak sa stratí pripojenie k sieti — sieťový kábel sa uvoľnil alebo je poškodený .

- Skontrolujte kábel, či je zapojený a neporušený.
- Ak problém pretrváva, kontaktujte vášho správcu siete alebo ISP.

Problémy výkonu

Ak kontrolka napájania alebo batérie nesvieti — počítač je buď vypnutý, v pohotovostnom režime alebo v režime dlhodobého spánku, alebo nie je napájaný.

- Stlačte hlavný vypínač. Počítač pokračuje v normálnej prevádzke, ak je vypnutý alebo je v režime dlhodobého spánku.
- Stlačte kláves na klávesnici, pohnite pripojenou myšou alebo prstom na dotykovom paneli, alebo stlačením hlavného vypínača pokračujte v normálnej činnosti.
- Napájací kábel znovu zasunite do zásuvky napájania na počítači ako aj do elektrickej zásuvky.
- Ak je sieťový adaptér zapojený do rozvodky, presvedčte sa, či je rozvodka zapojená do elektrickej zásuvky a či je zapnutá. Vynechajte zariadenia na ochranu napätia, rozvodky a elektrické predlžovacie káble, aby ste si overili, či sa počítač správne zapne.
- Pomocou iného zariadenia, napr. lampy, si overte, či elektrická zásuvka funguje.
- Skontrolujte pripojenie kábla sieťového adaptéru. Pokiaľ sa na sieťovom adaptéri nachádza kontrolka, presvedčte sa, či svieti.

Ak kontrolka napájania alebo batérie svieti neprerušovane na bielo a počítač neodpovedá — počítač je buď v pohotovostnom režime alebo v režime dlhodobého spánku, alebo možno nereaguje displej.

- Podržte hlavný vypínač stlačený, až kým sa počítač nevypne a potom ho opäť zapnite.
- Ak nereaguje displej, podržte hlavný vypínač stlačený, kým sa počítač nevypne a potom ho znovu zapnite.
- Stlačte kláves na klávesnici, pohnite pripojenou myšou alebo prstom na dotykovom paneli, alebo stlačením hlavného vypínača pokračujte v normálnej činnosti.
- Ak problém pretrváva, kontaktujte spoločnosť Dell (pozri „Kontaktovanie spoločnosti Dell“ na strane 69).

Ak kontrolka bliká bielym svetlom — počítač je v pohotovostnom režime.

- Stlačte kláves na klávesnici, pohnite pripojenou myšou alebo prstom na dotykovom paneli, alebo stlačením hlavného vypínača pokračujte v normálnej činnosti.
- Ak problém pretrváva, kontaktujte spoločnosť Dell (pozri „Kontaktovanie spoločnosti Dell“ na strane 69).

Riešenie problémov

Ak kontrolka batérie svieti neprerušovane na žltó — počítač je v pohotovostnom režime a úroveň nabitia batérie je nízka.

- Pripojte sieťový adaptér na napájanie počítača a nabitie batérie.
- Stlačte kláves na klávesnici, pohnite pripojenou myšou alebo prstom na dotykovom paneli, alebo stlačením hlavného vypínača pokračujte v normálnej činnosti.
- Ak problém pretrváva, kontaktujte spoločnosť Dell (pozri „Kontaktovanie spoločnosti Dell“ na strane 69).

Pokiaľ sa vyskytne rušenie brániace prijímaniu signálu na počítač — nežiaduci signál vytvára interferenciu rušením alebo blokovaním ostatných signálov. Niektoré možné príčiny rušenia sú:

- Predlžovací elektrický kábel, kábel klávesnice a myši.
- Príveľa zariadení zapojených na tú istú rozvodku.
- Viacero rozvodiek zapojených do tej istej elektrickej zásuvky.

Problémy pamäti

Ak sa zobrazí hlásenie o nepostačujúcej pamäti —

- Uložte a zatvorte všetky otvorené súbory a zatvorte všetky otvorené programy, ktoré nepoužívate a zistite, či to vyrieši problém.
- Pozrite si dokumentáciu k softvéru pre minimálne požiadavky pamäti.
- Znovu osadte pamäťové moduly do konektoru (-ov) (pokyny nájdete v *Servisnej príručke* na stránke **support.dell.com/manuals**).
- Ak problém pretrváva, kontaktujte spoločnosť Dell (pozri „Kontaktovanie spoločnosti Dell“ na strane 69).

Ak sa vyskytli iné problémy s pamäťou—

- Skontrolujte, či postupujete podľa pokynov na inštaláciu pamäte (pozri *Servisnú príručku* na stránke **support.dell.com**).
- Overte, či je pamäťový modul kompatibilný s vaším počítačom. Váš počítač podporuje pamäť DDR3. Viac informácií o type pamäte podporovanej vaším počítačom nájdete v časti „Základné technické údaje“ na strane 72.
- Znovu vložte pamäťové moduly (pozri *Servisnú príručku* na stránke **support.dell.com**), aby ste zaistili, že počítač úspešne komunikuje s pamäťou.
- Spustite nástroj Dell Diagnostics (pozri „Dell Diagnostics“ na strane 52).
- Ak problém pretrváva, kontaktujte spoločnosť Dell (pozri „Kontaktovanie spoločnosti Dell“ na strane 69).

Blokovanie a problémy softvéru

Ak sa počítač nespustí — ubezpečte sa, že napájací kábel je pevne pripojený k počítaču a elektrickej zásuvke.

Ak program prestane reagovať —

Ukončite tento program:

1. Naraz stlačte <Crtl><Shift><Esc>.
2. Kliknite na **Aplikácie**.
3. Kliknite na program, ktorý neodpovedá.
4. Kliknite na pokyn **Ukončiť úlohu**.

Ak program opakovane padá — skontrolujte softvérovú dokumentáciu. Ak je to potrebné, program odinštalujte a potom nanovo nainštalujte.

 **POZNÁMKA:** Softvér zvyčajne obsahuje inštalčné pokyny v dokumentácii alebo na disku CD.

Ak počítač prestane reagovať alebo sa objaví modrá obrazovka —



VÝSTRAHA: Ak nedokážete ukončiť činnosť operačného systému, môžete stratiť údaje.

Ak po stlačení klávesu na klávesnici alebo po pohnutí myšou nenastane reakcia, stlačte a podržte hlavný vypínač po dobu min. 8 až 10 sekúnd, až kým sa počítač nevyvpe, a potom počítač opäť zapnite.

Ak je program určený pre starší operačný systém Microsoft® Windows® —

Spustite Sprievodcu kompatibilitou programu. Sprievodca kompatibilitou programu nakonfiguruje program tak, aby fungoval v prostredí podobnom prostrediu staršej verzie operačného systému Microsoft Windows.

Spustenie Sprievodcu kompatibilitou programu:

Windows Vista®

1. Kliknite na **Štart**  → **Ovládací panel** → **Programy** → **Použiť starší program s touto verziou Windows.**
2. V uvítacej obrazovke kliknite na **Ďalej.**
3. Postupujte podľa pokynov na obrazovke.

Windows 7

1. Kliknite na **Štart** .
2. Do vyhľadávacieho poľa napíšte `Použiť starší program s touto verziou Windows` a stlačte kláves <Enter>.
3. Postupujte podľa pokynov sprievodcu **kompatibilitou programu.**

Ak máte iné problémy so softvérom —

- Okamžite zálohujte súbory
- Na kontrolu pevného disku alebo CD diskov používajte antivírusový program.

- Uložte a zatvorte všetky otvorené súbory alebo programy a vypnite počítač cez ponuku **Štart** .
- Skontrolujte softvérovú dokumentáciu alebo kontaktujte výrobcu softvéru, ktorý vám poskytne informácie týkajúce sa odstraňovania problémov:
 - Ubezpečte sa, či je program kompatibilný s operačným systémom, ktorý je nainštalovaný na vašom počítači.
 - Presvedčte sa, či počítač spĺňa minimálne hardvérové požiadavky na používanie daného softvéru. Ďalšie informácie nájdete v softvérovej dokumentácii.
 - Presvedčte sa, či je program správne nainštalovaný a nakonfigurovaný.
 - Overte si, či ovládače zariadenia nie sú v konflikte s programom.
 - Ak je to potrebné, program odinštalujte a potom nanovo nainštalujte.

Používanie nástrojov technickej podpory

Stredisko technickej podpory Dell

Stredisko technickej podpory Dell vám pomôže vyhľadať službu, technickú podporu a informácie špecifické pre daný systém, ktoré potrebujete.

Ak chcete spustiť aplikáciu, kliknite na ikonu  v paneli úloh.

Na domovskej stránke **Strediska technickej podpory Dell** je zobrazené číslo modelu vášho počítača, servisný štítok, expresný servisný kód a kontaktné informácie servisu.

Domovská stránka poskytuje aj odkazy na:

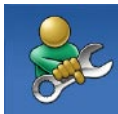

Samostatnú pomoc (odstraňovanie problémov, bezpečnosť, výkon systému, sieť/internet, zálohovanie/obnova dát a operačné systémy Windows)



Upozornenia (upozornenia technickej podpory týkajúce sa vášho počítača)



Pomoc od spoločnosti Dell (technická podpora prostredníctvom DellConnect™, služieb zákazníkom, školení a príručiek, How-To Help with Dell on Call™ a Online Scan s PC CheckUp)



O vašom systéme (dokumentácia k systému, informácie o záruke, informácie o systéme, aktualizácie a príslušenstvo)

Pre viac informácií o **stredisku technickej podpory Dell** a dostupných nástrojoch technickej podpory kliknite na kartu **Services (Služby)** na stránke **support.dell.com**.

Systémové hlásenia

Ak sa na počítači vyskytne problém alebo chyba, môže sa zobrazit' systémové hlásenie, ktoré vám pomôže identifikovať príčinu a ponúkne kroky potrebné k vyriešeniu problému.



POZNÁMKA: Ak hlásenie, ktoré ste dostali, nie je uvedené medzi nasledovnými príkladmi, pozrite si buď dokumentáciu operačného systému, alebo dokumentáciu programu, ktorý bol spustený, keď sa hlásenie zobrazilo. Alebo si môžete pozrieť *Technologickú príručku Dell* na pevnom disku alebo na stránke **support.dell.com/manuals** alebo kontaktujte spoločnosť Dell (pozri časť „Kontaktovanie spoločnosti Dell“ na strane 69).

Alert! Previous attempts at booting this system have failed at checkpoint [nnnn]. (Výstraha! Predchádzajúce pokusy pri zavádzaní tohto systému zlyhali na kontrolnom bode [nnnn].) V prípade, ak by ste pri riešení problému potrebovali pomoc, poznačte si prosím tento kontrolný bod a kontaktujte oddelenie technickej podpory Dell — počítač nedokázal dokončiť zavádzanie systému tri krát za sebou z dôvodu tej istej chyby. Kontaktujte spoločnosť Dell (pozri „Kontaktovanie spoločnosti Dell“ na strane 69).

CMOS checksum error (chyba kontrolného súčtu CMOS)

— možné zlyhanie základnej dosky alebo nízky stav nabitia batérie RTC – Real-time clock (Hodiny reálneho času).

Vložte gombíkovú batériu (pozri *Servisnú príručku* na stránke **support.dell.com/manuals**) alebo kontaktujte spoločnosť Dell (pozri časť „Kontaktovanie spoločnosti Dell“ na strane 69).

CPU fan failure (Zlyhanie ventilátora CPU) — zlyhal ventilátor CPU. Vymeňte ventilátor CPU (pozri *Servisnú príručku* na stránke **support.dell.com/manuals**).

Hard-disk drive failure (Porucha pevného disku) — možné zlyhanie pevného disku počas testu pevného disku POST. Kontaktujte spoločnosť Dell (pozri „Kontaktovanie spoločnosti Dell“ na strane 69).

Hard-disk drive read failure (Zlyhanie pri čítaní z pevného disku) — možné zlyhanie pevného disku počas testu zavádzania HDD. Kontaktujte spoločnosť Dell (pozri „Kontaktovanie spoločnosti Dell“ na strane 69).

Keyboard failure (Porucha klávesnice) — porucha klávesnice alebo uvoľnený kábel. Ak chcete vymeniť klávesnicu, pozrite si *Servisnú príručku* na stránke **support.dell.com/manuals**.

No boot device available (Nie je dostupné žiadne zavádzacie zariadenie) — na pevnom disku sa nevyskytuje zavádzacia partícia alebo je uvoľnený kábel pevného disku alebo nie je prítomné žiadne zavádzacie zariadenie.

- Ak je zavádzacím zariadením pevný disk, ubezpečte sa, či sú pripojené káble a či je disk správne nainštalovaný a rozdelený ako zavádzacie zariadenie.
- Spustíte nastavenie systému a uistite sa, či je informácia o zavádzacej postupnosti správna (pozri *Technologická príručka Dell* na pevnom disku alebo na stránke support.dell.com/manuals).

No timer tick interrupt (Žiadne prerušenie hodinového signálu časovača) — čip na systémovej doske možno funguje nesprávne alebo je chybná základná doska. Kontaktujte spoločnosť Dell (pozri „Kontaktovanie spoločnosti Dell“ na strane 69).

USB over current error (Chyba prílišného prúdu USB) — odpojte zariadenie USB. Zariadenie USB potrebuje viac energie na to, aby mohlo správne fungovať. Na pripojenie zariadenia USB použite externý napájací zdroj alebo v prípade, že má dva káble USB, zapojte ich oba.

NOTICE – Hard Drive SELF MONITORING SYSTEM has reported that a parameter has exceeded its normal operating range. It is recommended that you back up your data regularly. A parameter out of range may or may not indicate a potential hard drive problem (OZNÁMENIE – SAMOMONITOROVACÍ SYSTÉM pevného disku nahlásil, že jeden parameter prekročil normálny rozsah činnosti. Odporúčame pravidelné zálohovanie vašich dát. Parameter mimo rozsahu môže alebo nemusí signalizovať možný problém s pevným diskom.) — chyba S.M.A.R.T, možná porucha jednotky pevného disku. Kontaktujte spoločnosť Dell (pozri „Kontaktovanie spoločnosti Dell“ na strane 69).

Sprievodca pri riešení problémov s hardvérom

Ak nejaké zariadenie nebolo detegované počas nastavenia operačného systému alebo je detegované, ale je nesprávne nakonfigurované, jeho nekompatibilitu môžete riešiť pomocou **Sprievodcu pri riešení problémov s hardvérom**.

Nástroj Sprievodca pri riešení problémov s hardvérom spustíte nasledovne:

1. Kliknite na **Štart**  → **Pomoc a technická podpora**.
2. Do vyhľadávacieho poľa napíšte `sprievodca pri riešení problémov s hardvérom` a stlačte <Enter>, aby ste spustili vyhľadávanie.
3. Spomedzi výsledkov vyhľadávania zvolte tú možnosť, ktorá najlepšie vystihuje problém a postupujte podľa zvyšných krokov odstraňovania problémov.

Dell Diagnostics

Ak budete mať s počítačom problém, vykonajte kontroly nachádzajúce sa v časti „Blokovanie a problémy so softvérom“ na strane 46 a pred kontaktovaním technickej pomoci Dell spustíte nástroj Dell Diagnostics.

 **POZNÁMKA:** Nástroj Dell Diagnostics funguje iba na počítačoch Dell.

 **POZNÁMKA:** Disk *Drivers and Utilities* je voliteľnou možnosťou a nemusí tvoriť súčasť dodávky vášho počítača.

Uistite sa, že zariadenie, ktoré chcete testovať, je zobrazené v programe Nastavenie systému a je aktívne. Stlačením klávesu <F2> počas POST (samočinný test po spustení) spustíte pomôcku Nastavenie systému (BIOS).

Spustite nástroj Dell Diagnostics z pevnej jednotky alebo z disku *Drivers and Utilities*.

Spustenie nástroja Dell Diagnostics z pevného disku

Nástroj Dell Diagnostics je umiestnený v skrytej partícii diagnostickej pomôcky na vašom pevnom disku.

 **POZNÁMKA:** Ak počítač nezobrazuje na displeji žiaden obraz, kontaktujte spoločnosť Dell (pozri „Kontaktovanie spoločnosti Dell“ na strane 69).

1. Presvedčte sa, či je počítač zapojený do elektrickej zásuvky, o ktorej viete, že správne funguje.
2. Zapnite (alebo reštartujte) počítač.
3. Keď sa zobrazí logo DELL™, ihneď stlačte kláves <F12>. V ponuke zavádzania vyberte možnosť **Diagnostics** (Diagnostika) a stlačte kláves <Enter>. To môže na vašom počítači vyvolať Vyhodnotenie systému pred zavedením (PSA).

 **POZNÁMKA:** Ak budete čakať príliš dlho a zobrazí sa logo operačného systému, počkajte, kým sa nezobrazí pracovná plocha Microsoft® Windows®, potom počítač vypnite a skúste znovu.

 **POZNÁMKA:** Ak uvidíte hlásenie, že sa nenašla žiadna partícia s diagnostickou pomôckou, spustíte nástroj Dell Diagnostics z disku *Drivers and Utilities*.

Ak sa vyvolá PSA:

- a. PSA začne spúšťať testy.
- b. Ak sa PSA úspešne ukončí, objaví sa nasledujúce hlásenie:
„No problems have been found with this system so far. Do you want to run the remaining memory tests? This will take about 30 minutes or more. Do you want to continue? (Recommended).“ (V tomto systéme sa doteraz nenašli žiadne chyby. Chcete spustiť zvyšné testy pamäte? Táto operácia bude trvať približne 30 minút alebo dlhšie. Chcete pokračovať? (Odporúča sa)).“
- c. Ak máte problémy s pamäťou, stlačte <y>, v opačnom prípade stlačte <n>. Objaví sa nasledujúca správa:
„Booting Dell Diagnostic Utility Partition. Press any key to continue. (Zavádza sa partícia pomôcky Dell Diagnostics. Pokračujte stlačením ubovoľného klávesu.).“

- d. Do okna **Choose An Option** (Vyberte možnosť) prejdete stlačením ľubovoľného klávesu.

Ak sa nevyvolá PSA:

Ak chcete spustiť nástroj Dell Diagnostics z partície diagnostickej pomôcky na pevnom disku, stlačte ľubovoľný kláves.



4. Vyberte test, ktorý chcete spustiť.
5. Ak sa v priebehu testu vyskytne problém, objaví sa hlásenie s kódom chyby a popisom problému. Zapište si chybový kód a popis problému a kontaktujte spoločnosť Dell (pozri „Kontaktovanie spoločnosti Dell“ na strane 69).



POZNÁMKA: Servisný štítek počítača sa nachádza vo vrchnej časti každej testovacej obrazovky. Servisný štítek pomáha identifikovať váš počítač, keď kontaktujete spoločnosť Dell.

6. Keď sú testy ukončené, zatvorte obrazovku testu a vráťte sa do okna **Choose An Option** (Vyberte možnosť).
7. Ak chcete ukončiť nástroj Dell Diagnostics a reštartovať počítač, kliknite na **Exit** (Ukončiť).

Spustenie nástroja Dell Diagnostics z disku *Drivers and Utilities*

1. Vložte disk *Drivers and Utilities*.
2. Vypnite a opätovne spustíte počítač.
Hneď po zobrazení loga DELL stlačte kláves <F12>.
 **POZNÁMKA:** Ak budete čakať prídlho a zobrazí sa logo operačného systému, počkajte, kým neuvidíte pracovnú plochu systému Microsoft Windows, potom vypnite počítač a skúste znovu.
-  **POZNÁMKA:** Nasledujúce kroky zmenia poradie zavádzania len jednorazovo. Počas nasledujúceho spustenia počítač zavedie systém podľa zariadení, definovaných v programe Nastavenie systému.
3. Keď sa zobrazí zoznam zavádzacích zariadení, zvýraznite **CD/DVD/CD-RW** a stlačte <Enter>.
4. V ponuke, ktorá sa zobrazí, zvolte možnosť **Boot from CD-ROM** (Zaviesť z CD-ROMu) a stlačte <Enter>.
5. Napíšte 1, čím spustíte ponuku CD a na pokračovanie stlačte <Enter>.
6. Z očíslovaného zoznamu zvolte položku **Run the 32 Bit Dell Diagnostics** (Spustiť 32-bitovú verziu nástroja Dell Diagnostics). Ak je v zozname uvedených niekoľko verzií, zvolte tú, ktorá sa týka vášho počítača.

7. Vyberte test, ktorý chcete spustiť.
8. Ak sa v priebehu testu vyskytne problém, objaví sa hlásenie s kódom chyby a popisom problému. Zapište si chybový kód a popis problému a kontaktujte spoločnosť Dell (pozri „Kontaktovanie spoločnosti Dell“ na strane 69).
 **POZNÁMKA:** Servisný štítok počítača sa nachádza vo vrchnej časti každej testovacej obrazovky. Servisný štítok pomáha identifikovať váš počítač, keď kontaktujete spoločnosť Dell.
9. Keď sú testy ukončené, zatvorte obrazovku testu a vráťte sa do okna **Choose An Option** (Vyberte možnosť).
10. Ak chcete ukončiť nástroj Dell Diagnostics a reštartovať počítač, kliknite na **Exit** (Ukončiť).
11. Vyberte disk *Drivers and Utilities*.

Obnovenie vášho operačného systému

Váš operačný systém môžete obnoviť nasledujúcimi spôsobmi:



- Obnovenie systému vráti počítač do predošlého prevádzkového stavu, bez vplyvu na dátové súbory. Obnovenie systému použite ako prvé riešenie obnovy vášho operačného systému a ochrany dátových súborov.
- Nástroj Dell Factory Image Restore vráti váš pevný disk do prevádzkového stavu, v ktorom bol, keď ste zakúpili počítač. Tento postup natrvalo vymaže všetky dáta na pevnom disku a odstráni všetky programy, ktoré boli nainštalované po nadobudnutí počítača. Nástroj Dell Factory Image Restore používajte, len ak Obnovenie systému nedokázalo vyriešiť problém vášho operačného systému.
- Ak ste s počítačom dostali disk *Operating System* (Operačný systém), môžete ho použiť na obnovu operačného systému. Avšak použitie disku *Operating system* (Operačný systém) zároveň vymaže všetky dáta na pevnom disku. Tento disk použite len vtedy, ak nástroj Obnovenie systému nevyriešil problém s operačným systémom.

Obnovenie systému

Operačné systémy Microsoft® Windows® poskytujú voľbu Obnovenie systému, ktorá vám umožňuje vrátiť počítač do predchádzajúceho stavu činnosti (bez vplyvu na dátové súbory), ak zmeny hardvéru, softvéru, alebo iných systémových nastavení spôsobili neželanú zmenu stavu činnosti. Akékoľvek zmeny, ktoré vykoná nástroj Obnovenie systému na vašom počítači, sú úplne reverzibilné.

 **POZNÁMKA:** Postupy v tomto dokumente sa vzťahujú na predvolené zobrazenie Windows, takže sa nemusia vzťahovať na váš počítač Dell™, ak ste ho nastavili na zobrazenie Windows Classic.

Spustenie nástroja Obnovenie systému:

1. Kliknite na **Štart** .
2. Kliknite na **Všetky programy** → **Príslušenstvo** → **Systémové nástroje** → **Obnovenie systému**.
 **POZNÁMKA:** Môže sa zobrazit' okno **Kontrola používateľských kont**. Ak ste na počítači prihlásení ako správca, kliknite na **Pokračovať**; alebo kontaktujte svojho správcu, aby ste mohli pokračovať.
3. Kliknite na **Ďalej** a postupujte podľa pokynov na obrazovke.

V prípade, že Obnovenie systému problém nevyrieši, môžete poslednú systémovú obnovu vrátiť späť.

Zrušenie posledného Obnovenia systému:

 **POZNÁMKA:** Skôr než zrušíte posledné obnovenie systému, uložte všetky otvorené súbory a ukončíte všetky otvorené programy. Nenahradzujte, neotvárajte ani neodstraňujte žiadne súbory alebo programy, kým sa obnovenie systému neukončí.

1. Kliknite na **Štart** .
2. Kliknite na **Všetky programy** → **Príslušenstvo** → **Systémové nástroje** → **Obnovenie systému**.

 **POZNÁMKA:** Môže sa zobrazit' okno **Kontrola používateľských kont**. Ak ste na počítači prihlásení ako správca, kliknite na **Pokračovať**; alebo kontaktujte svojho správcu, aby ste mohli pokračovať.

3. Kliknite na **Zrušiť obnovenie systému** a potom kliknite na **Ďalej**.
4. Pozrite si jednotlivé voľby a potom kliknite na **Dokončiť**. Počítač sa reštartuje a zobrazí potvrdenie o dokončení procesu.

Dell Factory Image Restore

 **UPOZORNENIE:** Použitie nástroja Dell Factory Image Restore natrvalo zmaže všetky dáta z pevného disku a odstráni všetky programy alebo ovládače nainštalované po nadobudnutí počítača. Ak je to možné, pred použitím tejto možnosti si dáta zálohujte. Nástroj Dell Factory Image Restore používajte, len ak Obnovenie systému nedokázalo vyriešiť problém vášho operačného systému.

 **POZNÁMKA:** Na niektorých počítačoch alebo v niektorých krajinách nemusí byť nástroj Dell Factory Image Restore k dispozícii.

Nástroj Dell Factory Image Restore používajte len ako poslednú metódu obnovy operačného systému. Táto možnosť obnoví váš pevný disk do prevádzkového stavu, v akom bol, keď ste počítač zakúpili. Akékoľvek programy alebo súbory, ktoré ste pridali po nadobudnutí počítača —

vrátane dátových súborov — sa z pevného disku natrvalo vymažú. Dátové súbory zahŕňajú dokumenty, tabuľky, e-mailové správy, digitálne fotografie, hudobné súbory atď. Ak je to možné, pred použitím nástroja Dell Factory Image Restore všetky dáta zálohujte.

Obnovenie nástroja Dell factory image na vašom pevnom disku:

1. Zapnite počítač. Keď sa zobrazí logo Dell, stlačte niekoľkokrát <F8>, čím sa dostanete do okna **Advanced Boot Options** (Rozšírené možnosti zavedenia).

 **POZNÁMKA:** Ak budete čakať prídlho a zobrazí sa logo operačného systému, počkajte, kým nevidíte pracovnú plochu systému Microsoft Windows, potom vypnite počítač a skúste znovu.

2. Zvoľte **Repair Your Computer** (Oprava vášho počítača). Zobrazí sa okno **System Recovery Options** (Možnosti obnovenia systému).

3. Zvoľte rozloženie klávesnice a kliknite na **Next** (Ďalej).
4. Pre prístup k možnostiam obnovy sa musíte prihlásiť ako lokálny používateľ. Pre prístup k príkazovému riadku napíšte `administrator` do poľa **User name** (Meno používateľa) a potom kliknite na **OK**.
5. Kliknite na položku **Dell Factory Image Restore**.
Zobrazí sa uvítacia obrazovka **Dell Factory Image Restore**.
 **POZNÁMKA:** V závislosti od vašej konfigurácie budete musieť zvoliť **Dell Factory Tools** a potom **Dell Factory Image Restore**.
6. Kliknite na **Next** (Ďalej).
Zobrazí sa obrazovka **Confirm Data Deletion** (Potvrdiť zmazanie dát).
 **POZNÁMKA:** Ak nechcete pokračovať s Factory Image Restore, kliknite na **Cancel** (Zrušiť).
7. Začiarknutím políčka potvrdíte, že chcete pokračovať v preformátovaní pevného disku a obnovení systémového softvéru na stav z výroby a potom kliknite na **Next** (Ďalej).
Obnovovací proces sa spustí a jeho dokončenie môže trvať päť a viac minút. Po obnovení operačného systému a z výroby nainštalovaných aplikácií na stav z výroby sa zobrazí hlásenie.
8. Kliknite na **Finish** (Dokončiť), čím reštartujete systém.

Preinštalovanie operačného systému

Ak sa rozhodujete opätovne nainštalovať operačný systém Microsoft Windows, aby ste vyriešili problémy s novo inštalovaným ovládačom, pokúste sa najskôr použiť Vrátenie zmien ovládača zariadenia Windows.

Vrátenie ovládača zariadenia:

1. Kliknite na **Štart** .
2. Pravým tlačidlom myši kliknite na **Počítač**.
3. Kliknite na **Vlastnosti** → **Správca zariadenia**.
4. Pravým tlačidlom myši kliknite na zariadenie, ktorého nový ovládač ste nainštalovali a kliknite na položku **Vlastnosti**.
5. Kliknite na kartu **Ovládače** → **Vrátiť zmeny ovládača**.

Ak Vrátenie ovládača zariadenia problém nevyrieši, použite Obnovovanie systému, čím vrátite váš operačný systém do stavu, v ktorom bol pred inštaláciou nového ovládača zariadenia. Pozri „Obnovenie systému“ na strane 56.

 **UPOZORNENIE:** Skôr než spustíte inštaláciu, zálohujte všetky dátové súbory na hlavný pevný disk. Pri klasických konfiguráciách pevných diskov je hlavný pevný disk ten, ktorý počítač deteguje ako prvý.

Nasledujúce údaje sú požadované pri preinštalovaní operačného systému Microsoft Windows:

- Disk *Operating System*
- Disk *Drivers and Utilities*

 **POZNÁMKA:** Disk *Drivers and Utilities* obsahuje ovládače, ktoré boli nainštalované počas montáže počítača. Disk *Drivers and Utilities* použite na zavedenie všetkých požadovaných ovládačov. V závislosti od regiónu, kde ste si počítač objednali, alebo kde ste o disk žiadali, nemuseli byť disky Dell *Drivers and Utilities* a disk *Operating System* dodané spolu s počítačom.

Preinštalovanie môže trvať 1 až 2 hodiny. Po opätovnej inštalácii operačného systému musíte tiež nainštalovať ovládače zariadenia, antivírusový program a ďalší softvér.

Preinštalovanie operačného systému Microsoft Windows:

1. Uložte a zatvorte všetky otvorené súbory a ukončíte programy.
2. Vložte disk *Operating System*.
3. Kliknite na **Exit** (Ukončiť), ak sa zobrazí hlásenie **Install Windows** (Nainštalovať Windows).
4. Reštartujte počítač.
5. Keď sa zobrazí logo DELL, ihneď stlačte kláves <F12>.

 **POZNÁMKA:** Ak budete čakať prídlho a zobrazí sa logo operačného systému, počkajte, kým nevidíte pracovnú plochu systému Microsoft Windows, potom vypnite počítač a skúste znovu.

 **POZNÁMKA:** Nasledujúce kroky zmenia poradie zavádzania len jednorazovo. Počas nasledujúceho spustenia počítač zavedie systém podľa zariadení, definovaných v programe Nastavenie systému.

6. Keď sa zobrazí zoznam zavádzacích zariadení, zvýraznite **CD/DVD/CD-RW** a stlačte <Enter>.
7. Stlačením ľubovoľného klávesu **zavediete systém z CD-ROM**. Postupujte podľa pokynov na obrazovke, aby ste dokončili inštaláciu.

Pomocou disku *Drivers and Utilities* nainštalujte na počítač príslušné ovládače a pomôcky.

Pomocník

Ak sa vyskytne problém s počítačom, problém môžete diagnostikovať a odstrániť vykonaním nasledujúcich krokov:

1. Prečítajte si časť „Riešenie problémov“ na strane 41, kde nájdete informácie a postupy týkajúce sa problému, ktorý sa vyskytol na vašom počítači.
2. Viac informácií o riešení problémov nájdete v *Technologickej príručke Dell* na pevnom disku alebo na stránke **support.dell.com/manuals**.
3. Postupy týkajúce sa spustenia nástroja Dell Diagnostics nájdete v časti „Dell Diagnostics“ na strane 52.
4. Vyplňte „Diagnostický kontrolný zoznam“ na strane 68.
5. Ako pomôcku pri inštalácii a odstraňovaní problémov použite rozsiahlu škálu online služieb technickej podpory spoločnosti Dell (**support.dell.com**). Podrobnejší zoznam online služieb technickej podpory Dell nájdete v časti „Online služby“ na strane 64.

6. Ak predchádzajúce kroky nevyriešili váš problém, pozrite si časť „Skôr než zavoláte“ na strane 67.

 **POZNÁMKA:** Zavolajte na oddelenie technickej podpory spoločnosti Dell z telefónu, ktorý sa nachádza v blízkosti počítača, aby vám pracovník oddelenia technickej podpory mohol asistovať pri vykonávaní akýchkoľvek potrebných postupov.

 **POZNÁMKA:** Systém expresného servisného kódu spoločnosti Dell nemusí byť dostupný vo všetkých krajinách.

Po výzve automatizovaného telefónneho systému spoločnosti Dell zadajte expresný servisný kód, pomocou ktorého vás systém presmeruje na príslušný podporný personál. Ak nemáte expresný servisný kód, otvorte priečinok **Prísľušenstvo Dell**, dvakrát kliknite na ikonu **Expresný servisný kód** a postupujte podľa pokynov.

 **POZNÁMKA:** Niektoré zo služieb nie sú vždy dostupné mimo územia Spojených štátov. Informácie o dostupnosti získate od miestneho zástupcu spoločnosti Dell.

Technická podpora a služby zákazníkom

Oddelenie technickej podpory spoločnosti Dell je k dispozícii pre prípadné otázky týkajúce sa hardvéru Dell. Naši pracovníci oddelenia technickej podpory používajú počítačové diagnostické nástroje na poskytovanie rýchlych a správnych odpovedí.

Ak sa chcete obrátiť na oddelenie technickej podpory spoločnosti Dell, prečítajte si časť „Skôr než zavoláte“ na strane 67.

DellConnect

DellConnect™ je jednoduchý online prístupový nástroj, ktorý umožňuje spolupracovníkovi servisu a technickej podpory spoločnosti Dell pristupovať do počítača prostredníctvom širokopásmového pripojenia, diagnostikovať problém a opraviť ho pod vašim dohľadom. Viac informácií nájdete na webovej stránke www.dell.com/dellconnect.

Online služby

Informácie o produktoch a službách spoločnosti Dell nájdete na týchto webových lokalitách:

- **www.dell.com**
- **www.dell.com/ap** (iba Ázia a Tichomorská oblasť)
- **www.dell.com/jp** (iba Japonsko)
- **www.euro.dell.com** (iba Európa)
- **www.dell.com/la** (Latinská Amerika a Karibik)
- **www.dell.ca** (iba Kanada)

Prístup k technickej podpore spoločnosti Dell získate prostredníctvom nasledujúcich webových lokalít a e-mailových adries:

Webové lokality technickej podpory spoločnosti Dell

- **support.dell.com**
- **support.jp.dell.com** (iba Japonsko)
- **support.euro.dell.com** (iba Európa)
- **supportapj.dell.com** (iba Ázia a Tichomorská oblasť)

E-mailové adresy oddelenia technickej podpory spoločnosti Dell:

- **mobile_support@us.dell.com**
- **support@us.dell.com**
- **la-techsupport@dell.com** (iba Latinská Amerika a Karibik)
- **apsupport@dell.com** (iba Ázia a Tichomorská oblasť)

E-mailové adresy na oddelenie marketingu a predaja spoločnosti Dell

- **apmarketing@dell.com** (iba Ázia a Tichomorská oblasť)
- **sales_canada@dell.com** (iba Kanada)

Anonymný protokol prenosu súborov (FTP)

- **ftp.dell.com**

Prihláste sa ako používateľ `anonymous` a ako heslo použijete svoju e-mailovú adresu.

Automatizovaná služba stavu objednávky

Ak chcete skontrolovať stav objednaných produktov od spoločnosti Dell, navštívte webovú lokalitu **support.dell.com**, alebo zavolajte na automatizovanú službu stavu objednávok. Nahrávka si od vás vypýta informácie potrebné na lokalizovanie vašej objednávky a podanie hlásenia. Telefónne číslo pre váš región nájdete v časti „Kontaktovanie spoločnosti Dell“ na strane 69.

Ak máte problém s objednávkou (napr. chýbajúce diely, nesprávne diely alebo nesprávna fakturácia), obráťte sa na oddelenie služieb zákazníkom spoločnosti Dell. Skôr než zavoláte, pripravte si faktúru alebo dodací list. Telefónne číslo pre váš región nájdete v časti „Kontaktovanie spoločnosti Dell“ na strane 69.

Informácie o produktoch

Ak potrebujete informácie o ďalších produktoch od spoločnosti Dell alebo chcete zadať objednávku, navštívte webovú lokalitu spoločnosti Dell na adrese **www.dell.com**. Ak chcete získať informácie o telefónnom čísle platnom pre váš región alebo hovoriť priamo s pracovníkom predaja, prečítajte si časť „Kontaktovanie spoločnosti Dell“ na strane 69.

Vrátenie položiek na záručnú opravu alebo vrátenie peňazí

Prpravte všetky položky, ktoré chcete vrátiť (či už na opravu alebo vrátenie peňazí):

 **POZNÁMKA:** Skôr než vrátite výrobok spoločnosti Dell, určite si zálohujte všetky dáta na pevnom disku a na všetkých ostatných pamäťových zariadeniach v počítači. Odstráňte všetky dôverné, majetkové a osobné informácie, ako aj vymeniteľné médiá, napr. CD disky a mediálne karty. Spoločnosť Dell nie je zodpovedná za žiadne vaše dôverné, majetkové alebo osobné informácie, stratené alebo poškodené dáta, alebo poškodené či stratené vymeniteľné médiá, ktoré počítač obsahoval pri vrátení.

1. Zateľonujte do spoločnosti Dell, kde vám poskytnú autorizačné číslo vrátenia materiálu, ktoré čitateľne napíšte na vonkajšiu časť škatule. Telefónne číslo pre váš región nájdete v časti „Kontaktovanie spoločnosti Dell“ na strane 69.
2. Priložte kópiu faktúry a list s uvedením dôvodu, pre ktorý vraciate tovar.

3. Priložte kópiu diagnostického kontrolného zoznamu (pozri „Diagnostický kontrolný zoznam“ na strane 68) s vyznačením testov, ktoré ste vykonali a chybovými hláseniami vykazovanými aplikáciou Dell Diagnostics (pozri „Dell Diagnostics“ na strane 52).
4. Ak vraciate tovar výmenou za peniaze, priložte všetko príslušenstvo patriace k vracanému tovaru (napájacie káble, softvér, príručky atď.).
5. Vybavenie, ktoré idete vrátiť, zabalte do originálnych (alebo ekvivalentných) baliacich materiálov.

 **POZNÁMKA:** Poštovné platí odosielateľ. Odosielateľ je taktiež zodpovedný za poistenie vracaného produktu a súčasne znáša riziko jeho straty počas odoslania do spoločnosti Dell. Zásielky na dobierku sa nepovoľujú.

 **POZNÁMKA:** Vrátené zásielky, ktoré nespĺňajú vyššie uvedené požiadavky, budú z prijímacieho miesta spoločnosti Dell vrátené odosielateľovi.

Skôr než zavoláte

POZNÁMKA: Keď budete telefonovať, pripravte si kód expresnej služby. Tento kód pomôže automatizovanému systému spoločnosti Dell efektívne presmerovať váš hovor. Možno sa bude od vás požadovať aj váš servisný štítek.

Umiestnenie servisného štítku

Servisný štítek vášho počítača nájdete na etikete naspodku počítača.

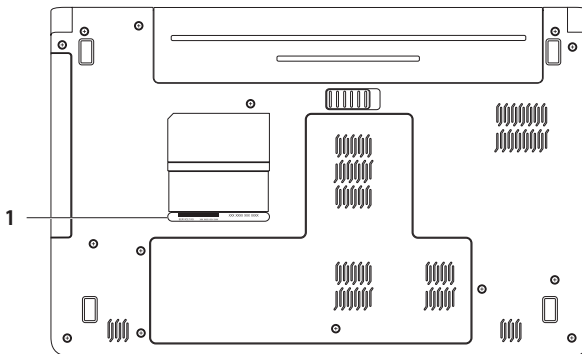

1 servisný štítek

Diagnostický kontrolný zoznam

Nezabudnite vyplniť nasledovný diagnostický kontrolný zoznam. Skôr než zavoláte do spoločnosti Dell, podľa možnosti zapnite počítač a volajte z telefónu v blízkosti počítača. Možno budete vyzvaní, aby ste pomocou klávesnice zadali určité príkazy, zaslali podrobné informácie počas činností, alebo aby ste sa pokúsili vykonať niektoré kroky odstraňovania problémov priamo na počítači. Majte pripravenú dokumentáciu k počítaču.

- Meno:
- Dátum:
- Adresa:
- Telefónne číslo:
- Servisný štítok (čiarový kód na zadnej alebo spodnej strane počítača):
- Expresný servisný kód:
- Autorizačné číslo vrátenia materiálu (ak ho poskytol technik spoločnosti Dell):
- Operačný systém a verzia:
- Zariadenia:
- Rozširujúce karty:
- Ste pripojení na sieť? Áno/Nie
- Sieť, verzia a sieťový adaptér:
- Programy a verzie:

Prečítajte si dokumentáciu k operačnému systému, kde nájdete informácie o obsahu spúšťacích súborov počítača. Ak je počítač pripojený k tlačiarni, každý súbor vytlačte. V opačnom prípade si pred zatelefonovaním do spoločnosti Dell zaznamenajte obsah každého súboru.

- Chybové hlásenie, zvukový signál alebo diagnostický kód:
- Popis problémov a vykonané kroky pri odstraňovaní problémov:

Kontaktovanie spoločnosti Dell

Telefónne číslo platné pre zákazníkov v Spojených štátoch je 800-WWW-DELL (800-999-3355).



POZNÁMKA: Ak nemáte aktívne pripojenie na internet, kontaktné informácie nájdete vo faktúre, dodacom liste, účtenke alebo v produktovom katalógu spoločnosti Dell.

Spoločnosť Dell ponúka niekoľko možností podpory a servisu online a telefonicky. Dostupnosť sa však líši v závislosti od danej krajiny a produktu a niektoré služby nemusia byť vo vašej oblasti dostupné.

Kontaktovanie spoločnosti Dell (predaj, technická podpora alebo služby zákazníkom):

1. Navštívte webovú lokalitu **support.dell.com/contactdell**.
2. Vyberte svoju krajinu alebo región.
3. V závislosti od konkrétnej potreby vyberte prepojenie na vhodnú službu alebo technickú podporu.
4. Vyberte vhodný spôsob kontaktovania spoločnosti Dell.

Hľadanie ďalších informácií alebo zdrojov

Ak potrebujete:

preinštalovať operačný systém

spustiť diagnostický program počítača, preinštalovať systémový softvér prenosného počítača alebo aktualizovať ovládače na počítači a súbory readme

zistiť viac o operačnom systéme, údržbe periférnych zariadení, RAID, internete, Bluetooth®, sieti a e-mailoch

rozšíriť počítač o novú alebo dodatočnú pamäť alebo nový pevný disk

preinštalovať alebo vymeniť opotrebovanú alebo chybnú časť

Pozrite:

disk *Operating System*

disk *Drivers and Utilities*



POZNÁMKA: Ovládače a aktualizované dokumenty nájdete na webovej stránke **support.dell.com**.

Technologická príručka Dell na pevnom disku alebo na stránke **support.dell.com/manuals**

Servisná príručka na stránke

support.dell.com/manuals



POZNÁMKA: V niektorých krajinách môže otváranie a nahrádzanie častí počítača znamenať porušenie záruky. Pred prácou vo vnútri počítača si skontrolujte záručné podmienky a zásady týkajúce sa vrátenia tovaru.

Ak potrebujete:

nájsť informácie ohľadne bezpečnosti a overených postupoch pre váš počítač
prezrieť si informácie o záruke, zmluvné podmienky (len v USA), bezpečnostné pokyny, informácie o zákonných požiadavkách, ergonomické informácie a licenčnú zmluvu s koncovým používateľom

nájsť servisný štítok/kód expresnej služby — musíte použiť servisný štítok na identifikovanie svojho počítača na webovej lokalite **support.dell.com** alebo na kontaktovanie technickej podpory

nájsť ovládače a súbory na stiahnutie
dostať sa k technickej podpore a pomoci týkajúcej sa produktu
skontrolovať stav vašej objednávky ohľadne nových nákupov
nájsť riešenia a odpovede na bežné otázky
vyhľadať informácie týkajúce sa najnovších aktualít o technických zmenách pre váš počítač alebo pokročilý technicko-referenčný materiál pre technikov alebo skúsených používateľov

Pozrite:

dokumenty týkajúce sa bezpečnosti a zákonných požiadaviek dodané s vaším počítačom a tiež stránka uvádzajúca zákonné požiadavky na adrese **www.dell.com/regulatory_compliance**.



na spodnej strane počítača

stredisko technickej podpory Dell. Ak chcete spustiť **Stredisko technickej podpory Dell**, kliknite na ikonu  v paneli úloh.

support.dell.com

Základné technické údaje

Táto časť ponúka informácie, ktoré by ste mohli potrebovať pri nastavovaní, aktualizovaní ovládačov a inovovaní počítača. Podrobnejšie technické údaje nájdete v časti *Comprehensive Specifications* (Úplné technické údaje) na stránke support.dell.com/manuals.

 **POZNÁMKA:** Ponuka sa môže líšiť podľa oblasti. Ďalšie informácie týkajúce sa konfigurácie vášho počítača získate kliknutím na **Štart**  → **Pomoc a technická podpora** a následným zvolením možnosti pre prezeranie informácií o vašom počítači.

Model počítača

Dell™ Inspiron™ 1564

Informácie o počítači

Typy procesorov	Intel® Core™ i7 Intel Core i5 Intel Core i3 Intel Pentium® Intel Celeron®
Systémová čipová sada	Intel HM55

Pamäť

Konektor pre pamäťový modul	dva konektory SODIMM prístupné pre používateľa
Typ pamäte	DDR3 1066 MHz
Možné konfigurácie pamäte	2 GB, 3 GB, 4 GB, 6 GB a 8 GB

 **POZNÁMKA:** Pokyny o rozšírení pamäte nájdete v *Servisnej príručke* na stránke support.dell.com/manuals.

Konektory

Audio	jeden konektor na mikrofón, jeden konektor na stereofónne slúchadlá/reproduktory
Karta Mini-Card	jedna zásuvka na karty Mini typu IIIA full, jedna polovičná zásuvka pre kartu Mini
HDMI	jeden 19-kolíkový konektor
Sieťový	jeden konektor RJ45
USB	tri 4-kolíkové konektory kompatibilné s USB 2.0
Video	jeden konektor s 15 otvormi
Čítačka pamäťových kariet	jedna zásuvka 7-v-1

Komunikačné rozhrania

Sieťový	Sieťové rozhranie 10/100 Ethernet LAN na systémovej doske
Bezdrôtové rozhrania	interná karta WLAN Mini-Card s WiFi 802.11a/b/g/n, WWAN, a bezdrôtová technológia Bluetooth®

Kamera

Rozlíšenie kamery	1,3 megapixela
Videorozlíšenie	640 x 480 pri 30 snímkach/sek. (maximum)

Základné technické údaje

Displej

Typ	15,6-palcový HD WLED s TrueLife
Výška	193,54 mm (7,62 palca)
Šírka	344,23 mm (13,55 palca)
Uhlopriečka	396,42 mm (15,6 palca)

Batéria

6-článková „inteligentná“ lítium iónová

Hĺbka	53,1 mm (2,09 palca)
Výška	22,3 mm (0,88 palca)
Šírka	274,5 mm (10,8 palca)
Váha	0,35 kg (0,77 libry)

Batéria

9-článková „inteligentná“ lítium iónová

Hĺbka	53,1 mm (2,09 palca)
Výška	42,9 mm (1,69 palca)
Šírka	314,45 mm (12,38 palca)
Váha	0,52 kg (1,15 libry)
Napätie	11,1 VDC
Nabíjacia doba (približná)	4 hodiny (keď je počítač vypnutý)
Prevádzková doba (približná)	Prevádzková doba batérie sa mení v závislosti od prevádzkových podmienok.
Gombíková batéria	CR-2032

Sieťový adaptér

 **POZNÁMKA:** Používajte iba sieťové adaptéry určené na použitie s vaším počítačom. Pozrite si informácie o bezpečnosti, ktoré boli dodané s počítačom.

Vstupné napätie 100 až 240 V stried.

Vstupný prúd 1,5 A

Vstupná frekvencia 50 až 60 Hz

Výstupný výkon 65 W alebo 90 W

Výstupný prúd 3,34 A (65 W) (trvalý)
4,62 A (90 W) (trvalý)

Menovité výstupné napätie $19,5 \pm 1$ VDC

Prevádzková teplota 0 až 35 °C

Skladovacia teplota -40 až 65 °C

Fyzikálne údaje

Výška 20,0 až 32,8 mm

Šírka 380,0 mm

Hĺbka 248 mm

Hmotnosť (so 6-článkovou batériou) konfigurovateľná na menej ako 2,54 kg

Základné technické údaje

Prostredie počítača

Teplotný rozsah:

V prevádzke 0 až 35 °C

Skladovanie –40 až 65 °C

Relatívna vlhkosť (maximálna):

V prevádzke 10 až 90 % (ne-kondenzujúca)

Skladovanie 5 až 95 % (ne-kondenzujúca)

Maximálne vibrácie (pri použití náhodného vibračného spektra, ktoré simuluje prostredie používateľa):

V prevádzke 0,66 GRMS

Stav mimo prevádzky 1,30 GRMS

Prostredie počítača

Maximálny náraz (pre stav v prevádzke — merané nástrojom Dell Diagnostics bežiacim na pevnom disku a polovičným sínusovým impulzom s trvaním 2 ms; pre stav mimo prevádzky — meraný s pevným diskom v polohe so zaparkovanými hlavami a polovičným- sínusovým impulzom s trvaním 2 ms):

V prevádzke 110 G

Stav mimo prevádzky 160 G

Nadmorská výška (maximálna):

V prevádzke –15,2 až 3 048 m

Skladovanie –15,2 až 10 668 m

Miera vzdušného znečistenia G2 alebo nižšia, ako je definované ISA-S71.04-1985

Príloha

Oznámenie o výrobku Macrovision

Tento výrobok je vybavený technológiou na ochranu autorských práv, ktorá je chránená niektorými patentmi USA, a ďalších práv duševného vlastníctva, ktorých majiteľom je spoločnosť Macrovision Corporation a ostatní držiteľia práv. Použitie tejto technológie na ochranu autorských práv musí byť schválené spoločnosťou Macrovision Corporation a je vyhradené len pre domáce alebo iné obmedzené použitie pri zobrazovaní, ak nebolo spoločnosťou Macrovision povolené inak. Reverzné inžinierstvo a rozmontovanie sú zakázané.

Informácie pre NOM alebo oficiálnu mexickú normu (Len pre Mexiko)

Nasledujúce informácie sú uvedené v zariadeniach popísaných v tomto dokumente v súlade s požiadavkami oficiálnej mexickej normy (NOM):

Dovozca:

Dell México S.A. de C.V.

Paseo de la Reforma 2620 – Flat 11°

Col. Lomas Altas

11950 México, D.F.

Číslo regulačného modelu	Napätie	Frekvencia	Spotreba elektriny	Výstupná intenzita
P08F	100 až 240 V stried.	50 až 60 Hz	1,5 A	3,34 A/4,62 A

Podrobnosti nájdete v bezpečnostných informáciách, ktoré boli dodané spolu s počítačom.

Ďalšie informácie o bezpečnosti a overených postupoch nájdete na stránke so zákonnými požiadavkami portálu www.dell.com na adrese www.dell.com/regulatory_compliance.

Register

A

audio

pripojenie **19**

B

batéria

6-článková **74**

9-článková **74**

gombíková **74**

stav kontrolky **23**

bezdrôtové rozhrania

karty **73**

nastavenie **15**

bezpečnostný kábel, pripojenie **21**

C

CD disky, prehrávanie a vytváranie **36**

čipová sada **72**

čítačka pamäťových kariet **19**

D

dáta, zálohovanie **38**

Dell Diagnostics **52**

Dell Factory Image Restore **57**

displej

typy **74**

veľkosť **74**

dotykový panel **26**

DVD disky, prehrávanie a vytváranie **36**

E

e-mailová technická podpora **64**

energia, úspora **37**

H

HDMI **73**

pripojenie **21**

I

internetové pripojenie **14**

ISP:Internet Service Provider (poskytovateľ internetových služieb)
14

K

káblová sieť

sieťový kábel, pripojenie **7**

kamera **33**

videorozlíšenie **73**

Karta SIM **10**

Karty Mini-Card **73**

Kontaktovanie spoločnosti Dell online **69**

kontrolka napájania/batérie **23**

M

Macrovision **78**

mikrofón

analógový **23**

pripojenie na externý **19**

možnosti preinštalovania systému **55**

multimédiá

hlasitosť **29**

pozastavenie **29**

prehrávanie **29**

stlmenie zvuku **29**

zmena stôp **29**

N

nastavenie, skôr než začnete **5**

NOM **79**

Register

0

obnova dát **39**

Obnovenie systému **55**

obnovenie výrobného obrazu **58**

optická jednotka **19**

ovládače a súbory na stiahnutie **71**

P

pamäť

konfigurácie **72**

typy **72**

počítač

možnosti **36**

nastavenie **5**

rozmery **75**

podpora e-mailových adries **64**

poškodenie, predchádzanie **5**

prihlásenie sa na FTP, anonymné **64**

pripojenie

na internet **14**

sieťový kábel **7**

sieťový adaptér **6**

prispôsobenie

vaša pracovná plocha **36**

vaše nastavenia energie **37**

procesory **72**

prúdenie vzduchu

bezpečnosť počítača **5**

S

sieťový

konektor **73**

sieťový adaptér

pripojenie **6**

stav kontrolky **23**

technické údaje **75**

slúchadlá, pripojenie **19**

U

USB **19, 21**

úspora energie **37**

V

ventilácia, zaistenie **5**

VGA

pripojenie **21**

video

konektor **73**

W

Windows

nastavenie **9**

preinštalovanie **61**

Z

zálohovanie a obnova **39**

zálohy

vytváranie **38**

zapnutie počítača **8**

Vytlačené v Írsku.

www.dell.com | support.dell.com

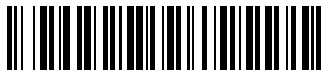

ONW4VMA00